

TMG SAVA CO.

شرکت توان ماشین گستر ساوا



***PRODUCT
CATALOG***



WWW.TMGSAVA.COM

شرکت تولیدی توان ماشین گستر ساوا

نوآوری و اعتماد در تولید و واردات لیفتراک و تجهیزات انبارداری

شرکت توان ماشین گستر ساوا از سال ۱۴۰۴ فعالیت خود را با هدف ارائه راهکارهای مدرن در زمینه واردات، تولید و تأمین لیفتراک و انواع تجهیزات انبارداری آغاز کرده است.

این مجموعه با بهره‌گیری از فناوری‌های روز دنیا و همکاری با برندهای معتبر بین‌المللی، تلاش می‌کند تا محصولات خود را با بالاترین استانداردهای کیفی و عملکردی به صنایع مختلف کشور ارائه دهد.

محصولات ما شامل لیفتراک‌های برقی، دیزلی و دوگانه‌سوز، پالت تراک‌ها، استاکرها و ریچ‌تراک‌ها است که با هدف افزایش بهره‌وری، کاهش هزینه‌های عملیاتی و ارتقای ایمنی طراحی و عرضه می‌شوند.

توان ماشین گستر ساوا با تکیه بر تخصص فنی، تعهد به کیفیت و خدمات پس از فروش قابل اعتماد، در مسیر تبدیل شدن به یکی از برندهای پیشرو در صنعت انبارداری و لجستیک کشور گام برمی‌دارد.



لیفتراک

FORKLIFT

مدل		FD3M3S	FD3A3S	FD3A3S	FD3A3S	FD3M2S
سوخت		DIESEL		DIESEL	DUAL	DIESEL
ظرفیت	KG	3000				
ارتفاع بالابری	MM	4500				3000
طول شاخک	MM	1220				
مدل موتور		C490BPG				
نوع دکل		3				2
نوع موتور		XINCHAI		ISUZU		XINCHAI
توان خروجی	KW	40				
وزن ماشین	KG	4400				
گیربکس		MANUAL/AUTOMATIC		AUTOMATIC		MANUAL



لیفتراک دیزل 3 کشو دکل 4.5 متر

DIESEL FORKLIFT

گیربکس اتومات

AUTOMATIC GEARBOX



طراحی و تعبیه چراغ های استاندارد جلو و عقب

DESIGN AND INSTALLATION OF STANDARD FRONT AND REAR LIGHTS



موتور شینچای

XINCHAI ENGINE

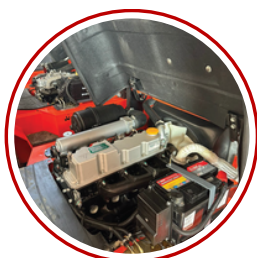

مدل		FD3A3S	FD3M3S
سوخت		DIESEL	
ظرفیت	KG	3000	
ارتفاع بالابری	MM	4500	
طول شاخک	MM	1220	
مدل موتور		C490BPG	
نوع دکل		3	
نوع موتور		XINCHAI	
توان خروجی	KW	40	
وزن ماشین	KG	4400	
گیربکس		AUTOMATIC	MANUAL

- دارای صندلی توپوتایی
- دارای کپسول آتشنشانی
- چراغ ایمنی
- کانتینر رو
- سایر امکانات



لیفتراک دیزل 2 کشو دکل 3 متر

DIESEL FORKLIFT

مدل		FD3A3S	FD3M3S
سوخت		DIESEL	
ظرفیت	KG	3000	
ارتفاع بالابری	MM	3000	
طول شاخک	MM	1220	
مدل موتور		C490BPG	
نوع دکل		2	
نوع موتور		XINCHAI	
توان خروجی	KW	40	
وزن ماشین	KG	4400	
گیربکس		AUTOMATIC	MANUAL

گیربکس اتومات
AUTOMATIC GEARBOX



طراحی و تعبیه چراغ های استاندارد جلو و عقب
DESIGN AND INSTALLATION OF STANDARD FRONT AND REAR LIGHTS



موتور شینچای
XINCHAI ENGINE

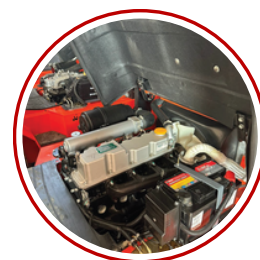

- دارای سندلی توپوتایی
- دارای کپسول آتشنشانی
- چراغ ایمنی
- کانتینر رو
- سایر امکانات

لیفتراک اتومات دوگانه سوز

DUAL FUEL AUTOMATIC FORKLIFT

مدل		FD3M3S
سوخت		DUAL FUEL
ظرفیت	KG	3000
ارتفاع بالابری	MM	4500
طول شاخک	MM	1220
مدل موتور		C490BPG
نوع دکل		3
نوع موتور		XINCHAI
توان خروجی	KW	40
وزن ماشین	KG	4400
گیربکس		AUTOMATIC

- دارای صندلی توپوتایی
- دارای کپسول آتشنشانی
- چراغ ایمنی
- کانتینر رو
- سایر امکانات



لیفتراک برقی 3 کشو دکل 4.5 متر

ELECTRIC FORKLIFT

مدل		FD3M3S
سوخت		ELECTRIC
ظرفیت	KG	3000
ارتفاع بالابری	MM	4500
طول شاخک	MM	1220
مدل موتور		C490BPG
نوع دکل		3
نوع موتور		QUANCHAI
توان خروجی	KW	40
وزن ماشین	KG	4400
گیربکس		AUTOMATIC

گیربکس اتومات AUTOMATIC GEARBOX



طراحی و تعبیه چراغ های استاندارد جلو و عقب

DESIGN AND INSTALLATION OF STANDARD FRONT AND REAR LIGHTS



موتور کوانچای QUANCHAI ENGINE

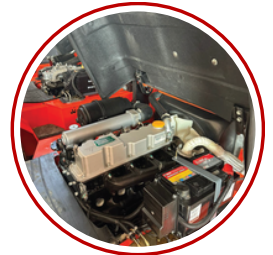

جک پالت دستی

HAND PALLET TRUCK

جک پالت دستی یکی از رایج‌ترین و ضروری‌ترین تجهیزات انبارداری است که برای جابجایی پالت‌های بار در مسافت‌های کوتاه استفاده می‌شود. این دستگاه به صورت دستی و بدون نیاز به برق یا سوخت کار می‌کند و به کمک سیستم هیدرولیک، بالا و پایین بردن بار را به راحتی انجام می‌دهد.

ویژگی‌ها

- طراحی مقاوم و مستحکم با شاسی فولادی ضخیم برای تحمل بارهای سنگین
- ظرفیت بار متنوع از ۲ تا ۵ تن، متناسب با نیاز کاربر
- پمپ هیدرولیک با کیفیت و ضد نشت برای عملکرد روان و عمر طولانی
- چرخ‌های پلی‌یورتان یا نایلون جهت حرکت نرم، بی‌صدا و بدون آسیب به کف پوش
- دسته ارگونومیک سه‌حالته (بالا - حرکت - پایین) برای کاربری آسان
- نگهداری و تعمیر ساده با هزینه‌ی پایین
- مناسب برای فضاهای محدود و انبارهای کوچک
- قابل استفاده در صنایع مختلف مانند لجستیک، فروشگاه‌های زنجیره‌ای، کارخانجات و خطوط تولید

مدل		AC25N/W	AC30N/W	AC50N/W
ظرفیت	KG	2500	3000	5000
عرض شاخک	MM	160		210
طول شاخک	MM	1150/1220	1150/1220	1150/1220
حداقل ارتفاع شاخک	MM	85		90
حداکثر ارتفاع شاخک	MM	200		
چرخ فرمان	MM	180X50		390X50



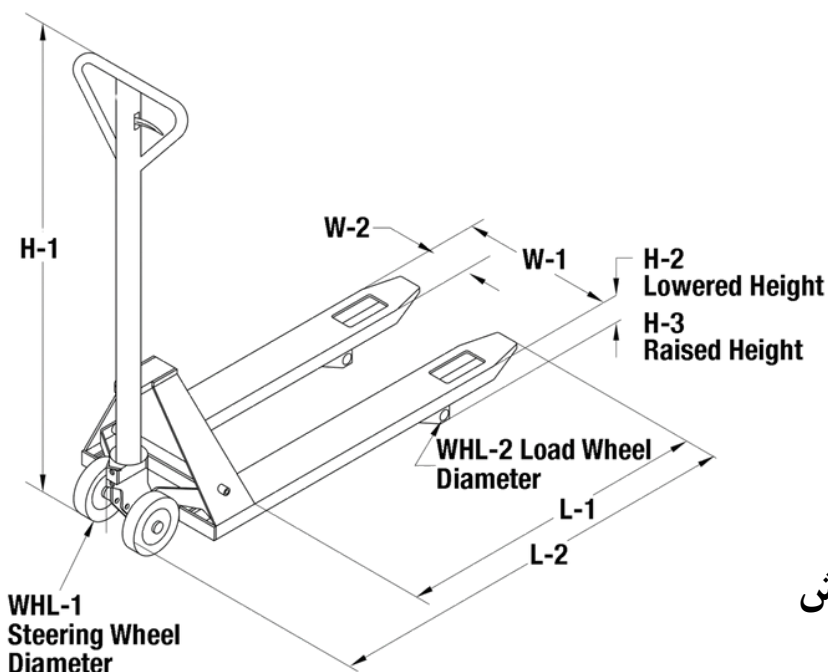

پمپ بازشو قابل تعمیر ←
چرخ پلی اورتان ضد سایش ←



چرخ راهنما برای عبور از مانع ←
شاسی فول تقویت ←



تخلیه بار در دو حالت ←
دستی و ولومی

جک پالت قیچی

SCISSOR PALLET TRUCK

جک پالت قیچی نسل پیشرفته تری از جک های پالت دستی است که علاوه بر جابجایی پالت ها، قابلیت بالابری تا ارتفاع کاربری مناسب را نیز فراهم می کند. این ویژگی، امکان بارگیری، تخلیه و انجام عملیات مونتاژ یا بسته بندی را در حالت ایمن تر و ارگونومیک تر به کاربر می دهد.

این دستگاه با بهره گیری از سیستم هیدرولیک قدرتمند و سازه ی فولادی تقویت شده، عملکردی پایدار و مقاوم را در بلندمدت تضمین می کند. طراحی قیچی مانند بخش لیفت، باعث می شود شاخک ها تا ارتفاعی حدود ۸۰ سانتی متر بالا روند و سطح کار را در ارتفاع دلخواه ثابت نگه دارند.

- قابلیت لیفت بار تا ارتفاع حدود ۸۰۰ میلی متر
- ظرفیت بار تا ۱۰۰۰ یا ۱۵۰۰ کیلوگرم
- سیستم هیدرولیک مقاوم و ایمن
- طراحی ارگونومیک برای کاهش فشار کاری اپراتور
- چرخ های مقاوم با حرکت نرم و بی صدا
- مناسب برای عملیات بسته بندی، مونتاژ و بارگیری سبک

مدل		
ظرفیت	KG	1500
طول شاخک	MM	1150
حداقل ارتفاع شاخک	MM	85
حداکثر ارتفاع شاخک	MM	830
وزن دستگاه	MM	125-135



استاکر

استاکر یکی از پرکاربردترین تجهیزات در سیستم‌های انبارداری مدرن است که برای بلند کردن، جابجایی و چیدمان بار در ارتفاع‌های مختلف طراحی شده است. این دستگاه در دو نوع دستی و برقی عرضه می‌شود تا پاسخ‌گوی نیازهای متنوع صنایع مختلف باشد.

استاکر دستی با سیستم هیدرولیک پدالی یا دسته‌ای، گزینه‌ای اقتصادی و کارآمد برای محیط‌هایی با حجم کاری متوسط است.

در مقابل، استاکر برقی با بهره‌گیری از موتور الکتریکی قدرتمند و کنترل نرم، عملیات لیفت و حرکت را با سرعت و ایمنی بیشتر انجام می‌دهد.



استاکر دستی

HAND STACKER

- تخلیه جک پالتی
- ترمز پایی
- پمپ قدرتمند
- شاخک‌های دابل تقویت شده و قابل تنظیم
- پدال دستی و پایی جهت بالا بردن بار
- توری محافظ
- خلاص کن اهرمی



مدل		CTY-E 2.0
ظرفیت بالابری	KG	2000
طول شاخک	MM	900/1150
عرض قابل تنظیم شاخک‌ها	MM	320/740
سرعت بالابری		20
سرعت پایین آمدن		قابل تنظیم
حداقل ارتفاع از زمین	MM	85
حداکثر ارتفاع بالابری	MM	1600
وزن دستگاه	KG	250

استاکر نیمه برقی

SEMI ELECTRIC STACKER

- کلید Emergency
- نمایشگر باتری
- دکل 2 کشو
- شاخک‌های قابل تنظیم
- Fast Charge
- توری محافظ
- جک گازی و ترمز چرخ هنگام تخلیه

مدل		
ظرفیت بالابری	KG	2000
طول شاخک	MM	1100
عرض قابل تنظیم شاخک‌ها	MM	360/740
سرعت بالابری		60
سرعت پایین آمدن		قابل تنظیم
حداقل ارتفاع از زمین	MM	25
حداکثر ارتفاع بالابری	MM	3000
وزن دستگاه	KG	340/510



استاکر تمام برقی

ELECTRIC STACKER

مدل		CTDC-1530
ظرفیت بالابری	KG	1500
ارتفاع بالابری	MM	3000
حداقل ارتفاع شاخک	MM	85
طول شاخک	MM	1150
حداکثر عرض دو شاخک	MM	680
ارتفاع دستگاہ از زمین	MM	25
سرعت دستگاہ	KM/H	3
سرعت بالابری (با بار)		60
سرعت تخلیه بار		<300
طول کلی دستگاہ	MM	1800
عرض کلی دستگاہ	MM	820
وزن باتری	KG	45
وزن دستگاہ (بدون باتری)	KG	440



- کلید Emergency
- صفحه نمایشگر باتری
- کلید قطع کن اضطراری
- شارژر خودکار
- قابلیت بالابری حین حرکت
- دو حالت (لاکپشتی و خرگوشی)
- شاخک قابل تنظیم

میز هیدرولیک دستی

HYDRAULIC LIFT TABLE

- مفصل های گریس خور
- بارگیری دستی و پایی
- ترمز چرخ
- تخلیه کن اهرمی
- کاربرد مفید در خطوط تولید کارخانه

مدل		
ظرفیت بالابری	KG	1000
طول شاخک	MM	1100
ابعاد میز	MM	600*1200
حداقل ارتفاع از زمین	MM	205
حداکثر ارتفاع بالابری	MM	1600
وزن دستگاه	KG	160/220









آدرس نمایشگاه : تهران، اتوبان آزادگان
جنوب، بعد از باغ پرندگان، نرسیده به گمرک
غرب، پلاک 555

آدرس کارخانه: استان مرکزی، شهرک
صنعتی زرندیه

تلفن ثابت: ۰۲۱۹۱۳۰۲۶۲۷ 
تلفن همراه: ۰۹۱۲۲۶۳۸۰۱۱ 

وبسایت: WWW.TMGSAVA.COM 
ایمیل: tmgsavaco@gmail.com 

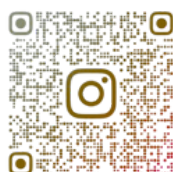

@TMGSAVA